

Pick & Place

All in One

Wrap-around

Palletizers

soluciones de
EMBALAJE
automatizado



Duetti
packaging



LA EMPRESA

DUETTI PACKAGING, CON MÁS DE CUARENTA AÑOS DE HISTORIA, ES UNA EMPRESA SÓLIDA QUE DISEÑA Y FABRICA SISTEMAS COMPLETOS DE ENVASADO DE FINAL DE LÍNEA.

UN ALTO NIVEL DE CONOCIMIENTO EN EL SECTOR, LA CONSTANTE INVESTIGACIÓN EN INNOVACIÓN TECNOLÓGICA Y LA ATENCIÓN AL CLIENTE HACEN DE DUETTI PACKAGING UNA EMPRESA APRECIADA Y RECONOCIDA EN TODO EL MUNDO.

CONSCIENTE Y FUERTE DE LOS DESAFÍOS ENFRENTADOS CON ÉXITO EN EL PASADO, DUETTI PACKAGING MIRA AL FUTURO CON CONFIANZA Y POSITIVIDAD, OFRECIENDO LA SOLUCIÓN MÁS ADECUADA PARA CADA EXIGENCIA DE PRODUCCIÓN.



www.duettipackaging.com





NUESTROS PUNTOS DE FUERZA

EXPERIENCIA

El conocimiento crea competencia

Nuestras décadas de experiencia nos han permitido adquirir un profundo conocimiento de los diferentes procesos de producción en nuestros sectores objetivo: bebidas, detergentes, productos químicos y farmacéuticos.



ATENCIÓN EN EL CLIENTE

Un ciclo completo

Nuestro principal objetivo son las necesidades de producción del cliente. La colaboración con el cliente final comienza con el análisis y continúa con la adaptación del diseño, la realización y la entrega de la maquinaria. Su éxito productivo es nuestro éxito.

ASISTENCIA Y POSVENTA

Pueden trabajar tranquilos

Duetti Packaging es su socio ideal para el servicio posventa. Con un equipo de recursos dedicados de alto nivel, proporcionamos a los clientes apoyo en la gestión de piezas de repuesto, actualizaciones de software, programas de servicio periódico y nuevas soluciones técnicas, a distancia o in situ en los centros de producción de todo el mundo.





LAS SOLUCIONES

DUETTI PACKAGING



DESPALETIZADORES



DE RETIRO



DE EMPUJE



FORMADOR
DE CARTONES



CERRADORAS
DE CARTONES



ENCAJADO



VERTICAL



ALL IN ONE
(todo en uno)



PICK & PLACE



FLEXROBOT





WRAP AROUND & DISPLAY BOX



INSERCIÓN SEPARADORES



SOLUCIONES LLAVE EN MANO



PALETIZADORES



ROBOT
CARTESIANO



POR CAPAS



ROBOT
CIRCULAR



FLEXROBOT





DESPALETIZADORES DE RETIRO



GENERAL BROCHURE & COMPANY PROFILE





CLICK!
AND PLAY
VIDEO



EL DESPALETIZADOR DE RETIRO es una máquina automática para despaletizar latas, botes y botellas, especialmente indicada para líneas de producción medias. Equipado con cabezal de tubos inflables u otros perfiles de agarre, pinza autocentrante, imán, ventosas, y personalizado según las aplicaciones. Máquina compacta y versátil diseñada específicamente para ambientes con limitaciones de altura.

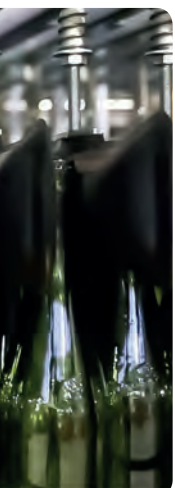

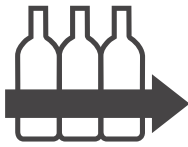

DESPALETIZADORES DE EMPUJE



GENERAL BROCHURE & COMPANY PROFILE





CLICK!
AND PLAY
VIDEO



El DESPALETIZADOR DE EMPUJE diseñado para transferir la capa de contenedores de diversas formas y tipos a la superficie de salida. Máquina modular que permite entre las capas tanto los intercalados planos de plástico como de cartones rígidos y configurada con accesorios según las necesidades de producción.





FORMADOR DE CARTONES



GENERAL BROCHURE & COMPANY PROFILE





CLICK!
AND PLAY
VIDEO

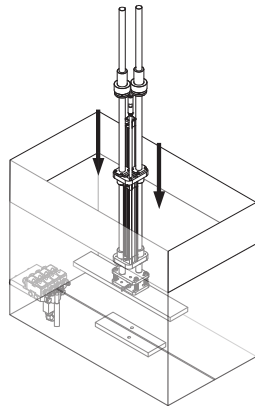

sellado con cola

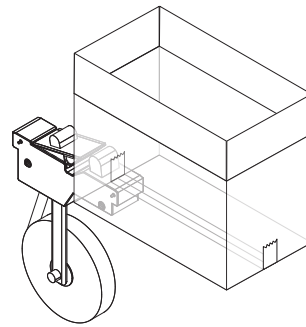

sellado con cinta adhesiva

El FORMADOR DE CARTONES abre y sella el cartón de tipo americano con cinta adhesiva o cola caliente. Máquina compacta, de fácil regulación para el cambio de formato.





CERRADORAS DE CARTONES



GENERAL BROCHURE & COMPANY PROFILE

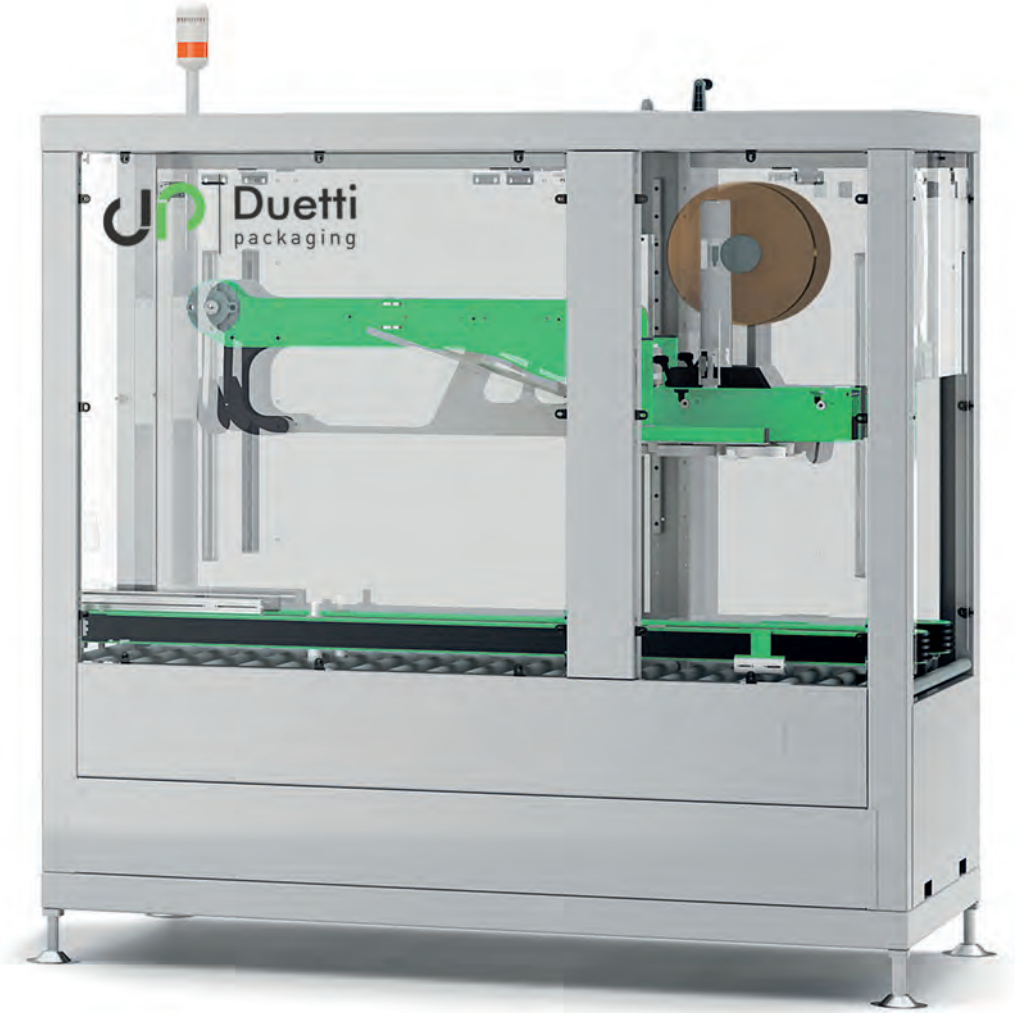



CLICK!
AND PLAY
VIDEO

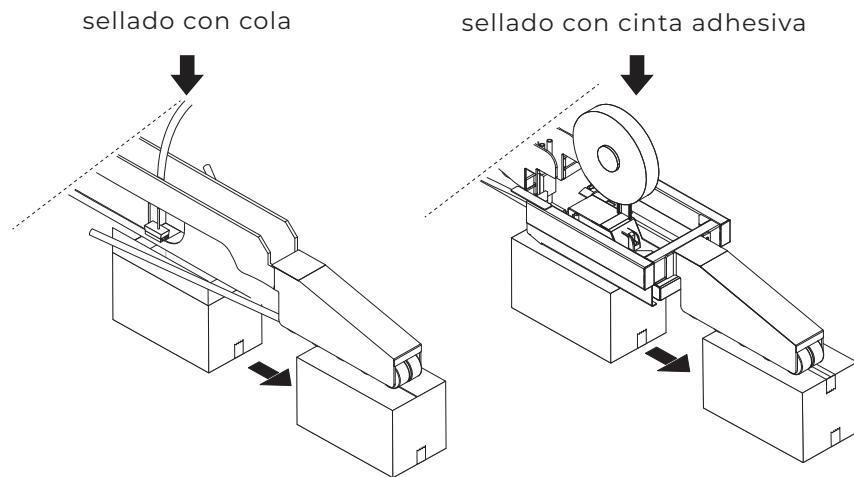

Las CERRADORAS DE CARTONES son máquinas automáticas que sellan las solapas superiores e inferiores de las cajas de cartón de tipo americano con cinta adhesiva o cola caliente.





ENCAJADO

Máquinas encajadoras
automáticas en cartón RSC



VERTICAL

Encajado
cartesiano vertical



ALL IN ONE

monobloque de
encajado que forma,
inserta, cierra

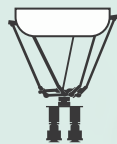

PICK & PLACE

encajado con
robótica integrada



FLEXROBOT

encajado con
robot antropomorfo



LA EXPERIENCIA
MULTISECTORIAL DE
DUETTI PACKAGING LE
PERMITE TRABAJAR
CON TODO TIPO DE
PRODUCTOS



Duetti
packaging





ENCAJADO VERTICAL



GENERAL BROCHURE & COMPANY PROFILE





CLICK!
AND PLAY
VIDEO



Encajadora VERTICAL con eje de movimiento cartesiano sobre el que se fija el equipo de agarre de productos intercambiables en el extremo para permitir la inserción vertical de uno o varios cartones y/o bandejas con diferentes tipos de productos, según una configuración preestablecida.



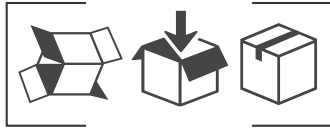

ENCAJADO ALL IN ONE



GENERAL BROCHURE & COMPANY PROFILE

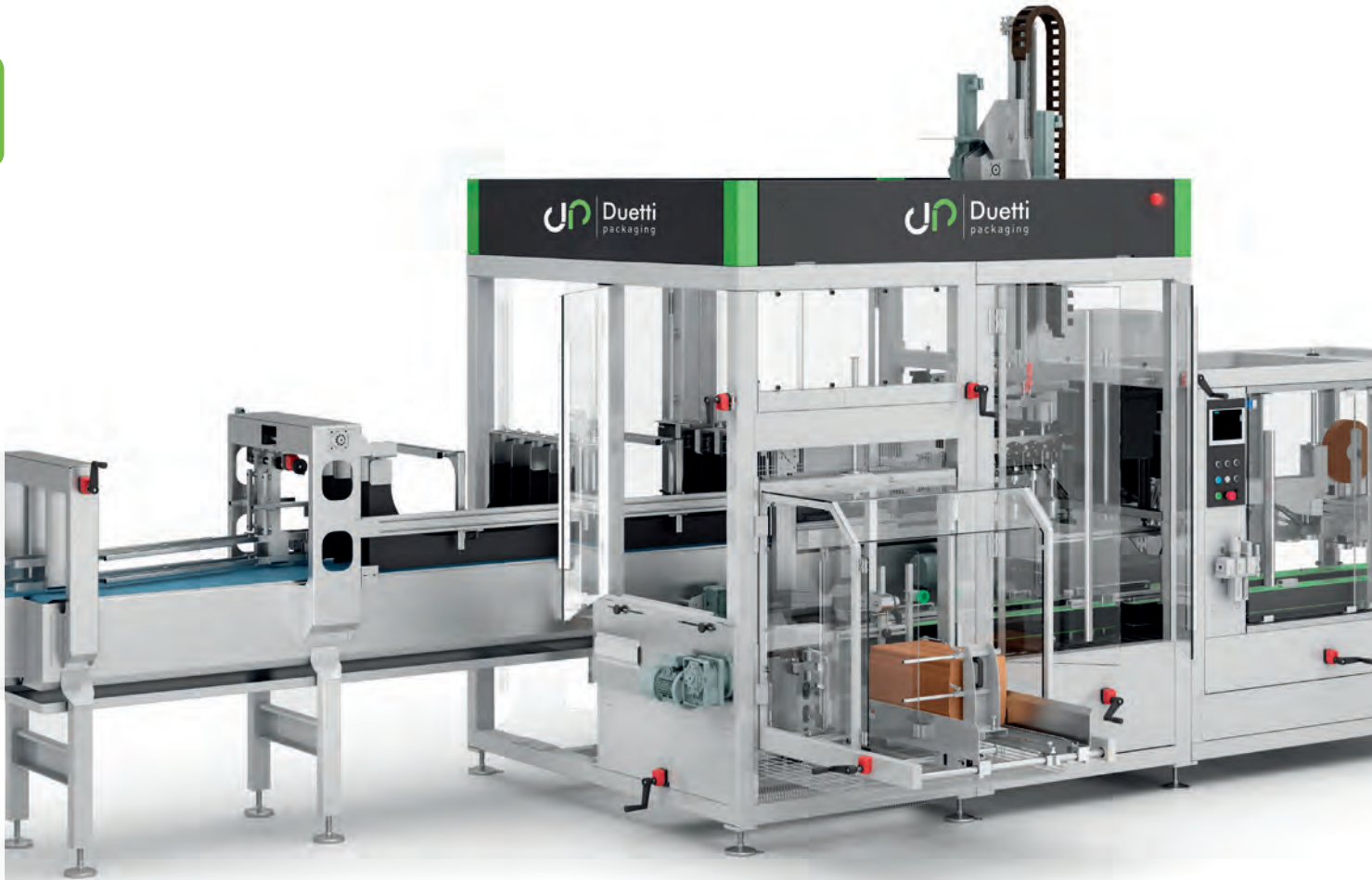



CLICK!
AND PLAY
VIDEO



ALL IN ONE (TODO EN UNO) es un monobloque de encajado multifuncional con módulo de formado, estación de encajado y cierre de cajas de cartón con cinta adhesiva o cola caliente. Compacto y versátil para diversas necesidades de envasado en las industrias de bebidas, química, alimentaria y farmacéutica.



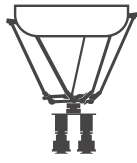

ENCAJADO PICK & PLACE



GENERAL BROCHURE & COMPANY PROFILE





CLICK!
AND PLAY
VIDEO



PICK & PLACE es una encajadora con robótica integrada y diseñada para recoger y depositar el producto en el cartón americano, caja o bandeja. Ideal para líneas de alta velocidad en las industrias química, de bebidas y alimentaria.





ENCAJADO FLEXROBOT



GENERAL BROCHURE & COMPANY PROFILE





CLICK!
AND PLAY
VIDEO



FLEXROBOT es un robot antropomorfo multifuncional diseñado para insertarse en las distintas fases de envasado, con la ventaja de reducir los espacios y crear soluciones que no se pueden conseguir con los sistemas tradicionales. Compuesto por un brazo largo en el que se integra el cabezal de agarre, según la aplicación, permite un mejor rango de trabajo en tiempos de ciclo más cortos.





WRAP AROUND & DISPLAY BOX



GENERAL BROCHURE & COMPANY PROFILE

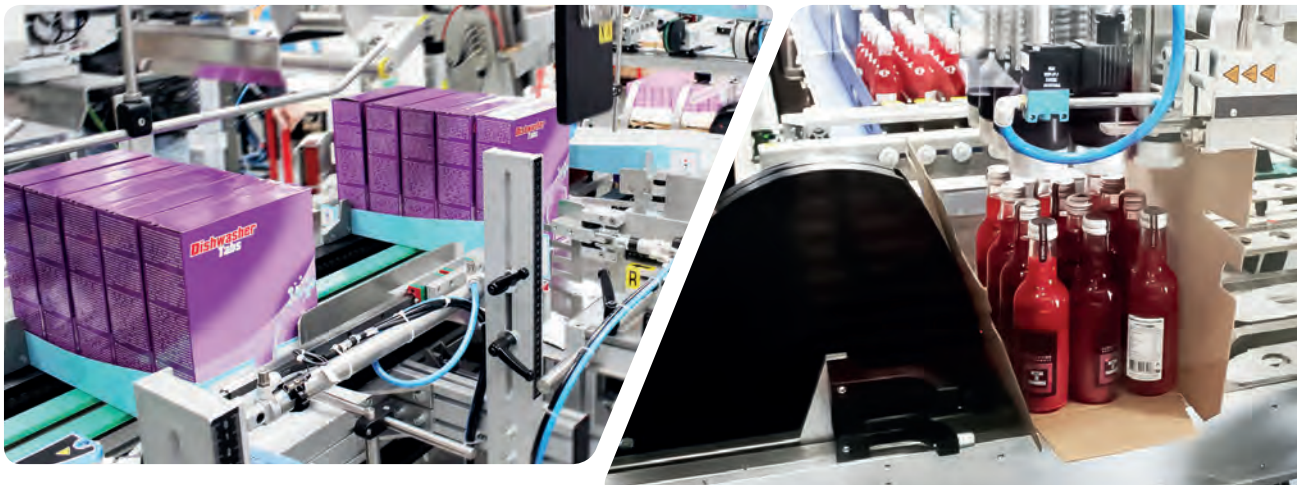
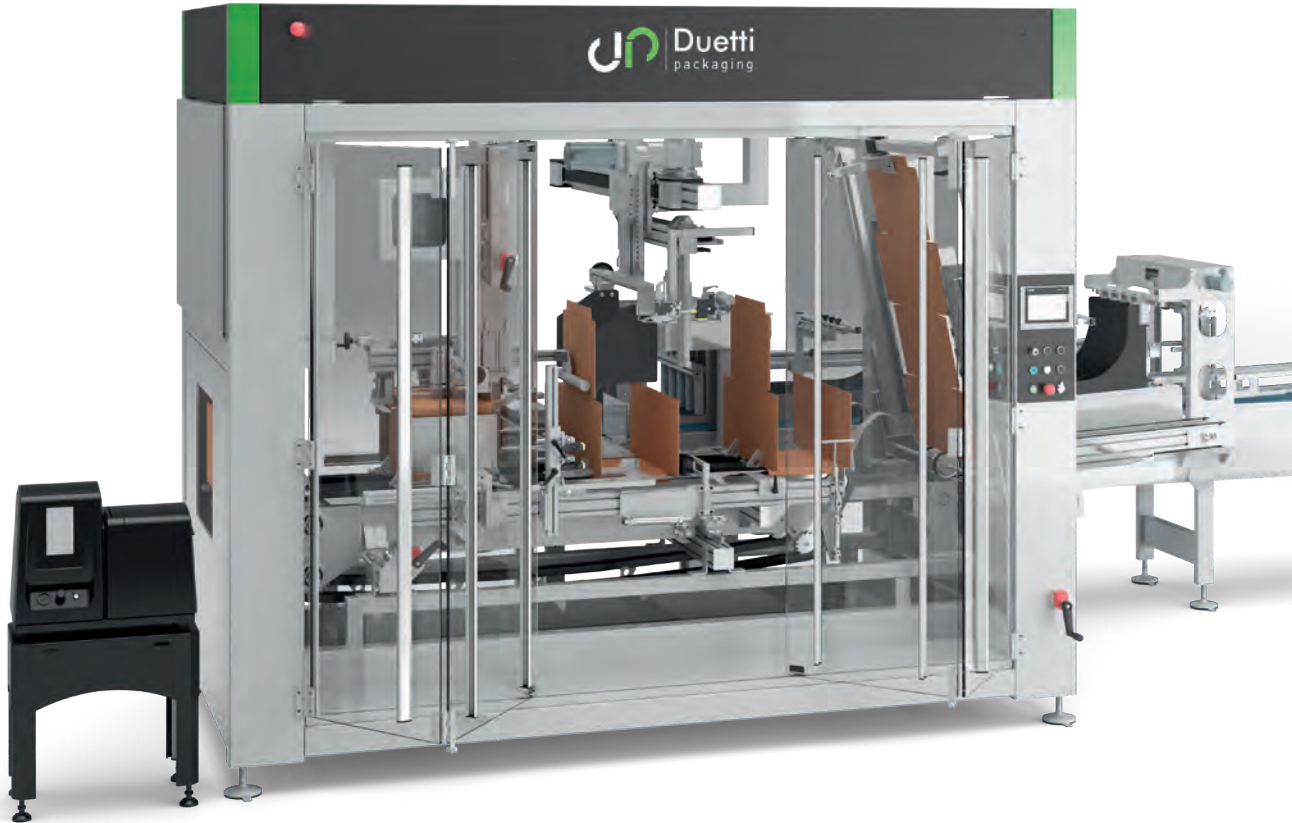



CLICK!
AND PLAY
VIDEO



WRAP-AROUND & DISPLAY BOX es una máquina diseñada para formar, llenar y cerrar automáticamente cajas de cartón envolviéndolas alrededor de productos de diversos tipos y formas. El principio simple pero funcional garantiza el rendimiento y la durabilidad. El mantenimiento, rápido y sencillo, no requiere personal especializado.



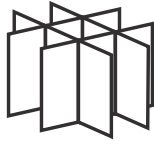

INSERTADOR DE SEPARADORES



GENERAL BROCHURE & COMPANY PROFILE

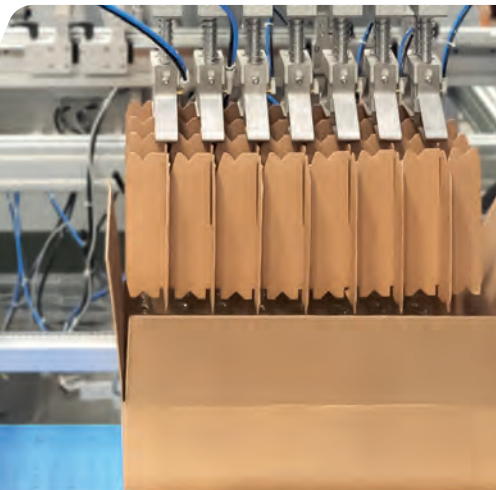
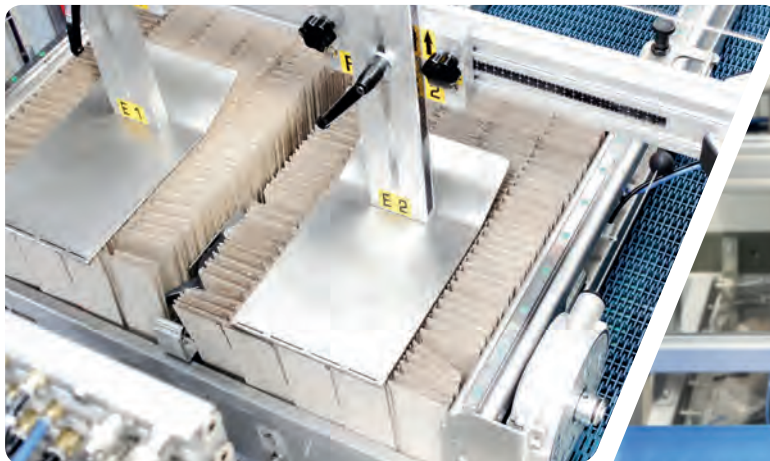



CLICK!
AND PLAY
VIDEO



INSERTADOR DE SEPARADORES es una máquina automática diseñada y concebida para la apertura e inserción vertical de separadores en forma de colmena preformados para la separación de productos de cartón americano. Una amplia gama de separadores en colmena estándar, autoportantes y dimensionales en diversas configuraciones.

El cuidadoso diseño ha dado como resultado una máquina extremadamente fiable, versátil y de dimensiones reducidas.





SOLUCIONES LLAVE EN MANO



GENERAL BROCHURE & COMPANY PROFILE





CLICK!
AND PLAY
VIDEO



Duetti Packaging, gracias a las sinergias del grupo consolidadas a lo largo del tiempo, puede producir plantas completas “LLAVE EN MANO”, integrando en su gama: líneas de proceso, despaletizadores, encajado, paletizadores, envolvedoras, logística integrada con lanzaderas AGV y sistemas de supervisión.





PALETIZACIÓN

Paletizadores semiautomatizados o totalmente automatizados de alta productividad



ROBOT CARTESIANO

paletización con sistema cartesiano



POR CAPAS

paletización por capas



ROBOT CIRCULAR

paletización con robot circular



FLEXROBOT

paletización con robot antropomorfo





Duetti
packaging

**GARANTIZAMOS LA MÁXIMA
EFICIENCIA DE LAS PLANTAS
GRACIAS A LAS PRUEBAS
DE CONTROL Y CALIDAD
REALIZADAS DURANTE CADA
FASE DE TRABAJO**





ROBOT CARTESIANO



GENERAL BROCHURE & COMPANY PROFILE





CLICK!
AND PLAY
VIDEO



ROBOT CARTESIANO con ejes de movimientos cartesianos muy bien diseñado que paletiza/ despaletiza con cabezal de agarre específico según la aplicación. Una estructura compacta, versátil y modular que permite configurar su altura y longitud en los espacios requeridos.

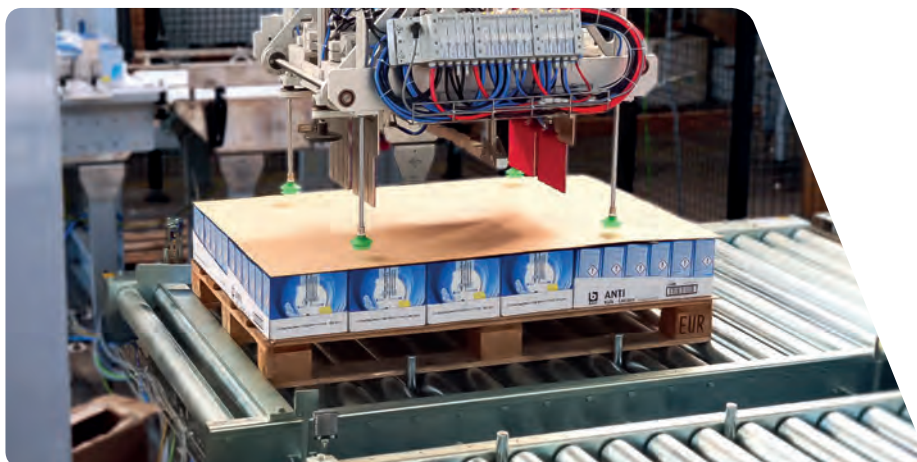



PALETIZADOR POR CAPAS



GENERAL BROCHURE & COMPANY PROFILE





CLICK!
AND PLAY
VIDEO



PALETIZADOR POR CAPAS es una máquina adecuada para la paletización de cartones, sacos, cargas y cajas. La alimentación del producto se realiza cargando desde arriba o desde abajo. Equipado con accesorios configurables para cada aplicación personalizada.



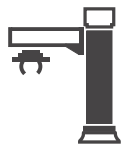

ROBOT CIRCULAR



GENERAL BROCHURE & COMPANY PROFILE





CLICK!
AND PLAY
VIDEO



ROBOT CIRCULAR adecuado para la paletización de cajas, cargas, bidones, cajones, sacos. Compacto y versátil, cuenta con 4 ejes controlados electrónicamente y un cabezal de agarre que puede girar 360° con capacidad de retiro y depósito de productos, estación de pallet e intercalado. Funcionamiento sencillo e intuitivo acompañado de una amplia gama de accesorios que completan este tipo de paletizadores.





FLEXROBOT

PALETIZADOR



GENERAL BROCHURE & COMPANY PROFILE

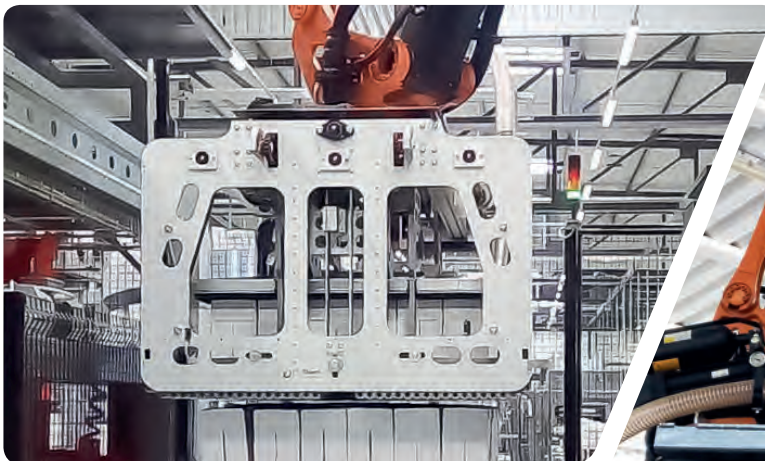



CLICK!
AND PLAY
VIDEO



FLEXROBOT es un robot antropomorfo multifuncional diseñado para insertarse en las distintas fases de envasado, con la ventaja de reducir los espacios y crear soluciones que no se pueden conseguir con los sistemas tradicionales. Compuesto por un brazo largo en el que se integra el cabezal de agarre, según la aplicación, permite un mejor rango de trabajo en tiempos de ciclo más cortos.





www.duettipackaging.com

Duetti Packaging opera con los
estándar Industry 4.0 y cuenta con el
certificado ISO 9001:2015.

Diseña y fabrica con
atención al medio ambiente,
tomando medidas
para el ahorro de energía.

Además, nuestros productos están
marcados EAC de acuerdo con
las normas exigidas para la
exportación a la
Unión Aduanera Euroasiática.





DUETTI PACKAGING S.R.L.

Via Leonardo da Vinci, 43
35015 Galliera Veneta (PD), Italy
Tel. +39 049 9471274
C.F. / P. I. / VAT 04296370283
sales@duettipackaging.com



www.duettipackaging.com

